

Руководство по эксплуатации

IPT-AVD7 AFINA

1. Комплектация

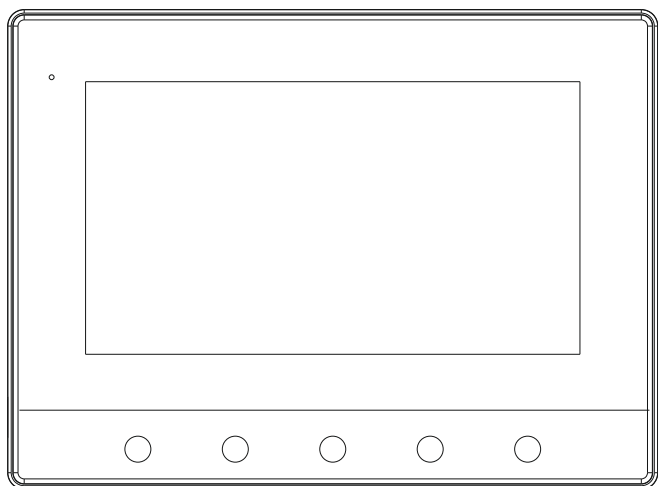

Монитор видеодомофона

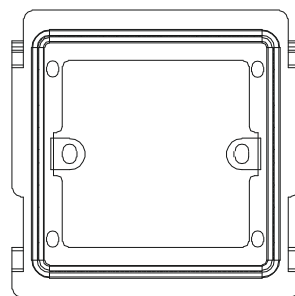

Настенное крепление

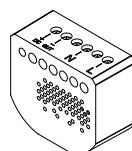

Блок питания с 220В на 12В



Дюбеля



Винты

2. Установка

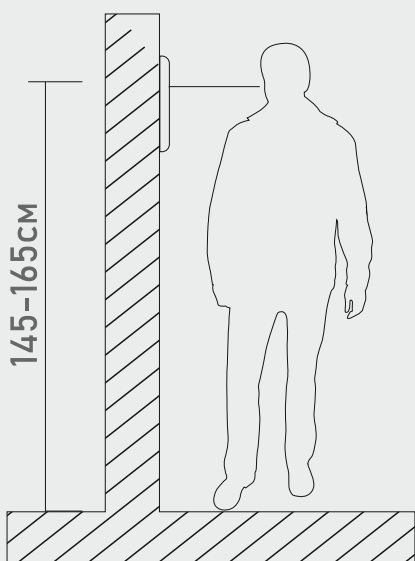

Оптимальная высота установки
145-165см

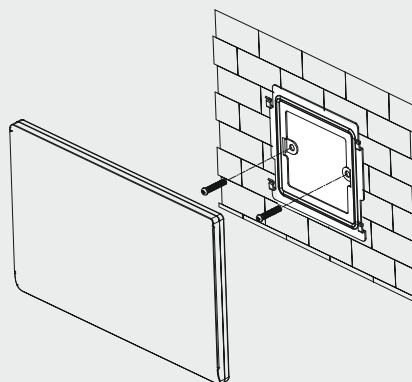

1. Подготовьте два отверстия под два дюбеля.
2. Отсоедините настенное крепление от монитора.
3. Используйте винты из комплекта, чтобы закрепить настенное крепление на стене, как показано выше.
4. Подключите питание к монитору.
4. Установите монитор в настенное крепление.

Руководство по эксплуатации IPT-AVD7 AFINA

1. Подключение

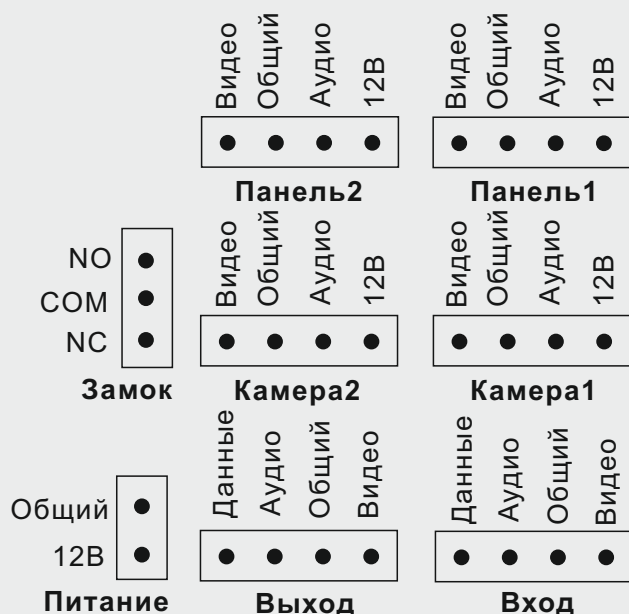

Питание - Подключение блока питания.
Замок - Разъем 3PIN используется для подключения замка.

Панель1 и Панель2 - Разъем 4PIN для подключения вызывных панелей.

Камера1 и Камера2 - Разъем 4PIN для подключения аналоговых камер.

Вход и Выход - Подключение дополнительного монитора.

Примечания:

1. При подключении одной вызывной панели, подключите к «Панель1».

2. «Замок» может разблокировать дверь в режиме ожидания.

3. Входное питание: 12В-15В 2А.

2. Управление

 **Ответить/Завершить:** при входящем звонке нажмите, чтобы принять вызов, при повторном нажатии завершение вызова.

 **Открыть:** Открыть дверь во время вызова или в режиме ожидания.

 **Просмотр вызывной панели.**

 **Переключение.**

 **Вход в настройки.**

Руководство по эксплуатации

IPT-AVD7 AFINA

3. Настройки

«Система»

Язык: Выбор языка

Режим ожидания: Время/Черный экран

Дата: Установка даты

Время: Установка времени

Очистка SD-диска: Отформатируйте SD-карту, если она есть в мониторе

Обновление: Сброс настроек/Обновление прошивки

Версия ПО: Текущая версия ПО

«Панель»

ID Монитора: Основной/Дополнительный

Тип записи: Видео/Снимок

Движение: Чувствительность «Панель1»/Чувствительность «Панель2»

Мелодия: Можете выбрать мелодию при вызове

Громкость мелодии: Выбор громкости мелодии

Автоответчик: Когда вас нет дома, гость может оставить сообщение (Вкл/Выкл)

Тип сигнала: Панель1/Панель2

FHDN: 1080P NTSC 30 к/сек

FHDP: 1080P PAL 25 к/сек

AHDN: 720P NTSC 30 к/сек

AHDP: 720P PAL 25 к/сек

SDN: CVBS NTSC

SDP: CVBS PAL

Обнаружение: Автоматический выбор

Руководство по эксплуатации

IPT-AVD7 AFINA

3. Настройки

«Камера»

Тип записи: Выберите режим «Видео» или «Фото», когда происходит вызов.

Длительность тревоги: Выбор длительности тревоги.

Тип сигнала: «Камера1»/«Камера2»

FHDN:1080P NTSC 30fps

FHDP:1080P PAL 25fps

AHDN:720P NTSC 30fps

AHDP:720P PAL 25fps

SDN:CVBS NTSC

SDP:CVBS PAL

Обнаружение: Автоматический выбор

Кам1 движение: Вкл/Выкл

Кам2 движение: Вкл/Выкл

Примечание:

A. Рекомендуется использовать SD-карту не ниже 10 класса

B. Автоответчик и датчик движения будут работать когда установлена SD-карта.

C. При использовании нескольких мониторов, выберите какой монитор будет основным. Остальные мониторы нужно настроить, как дополнительные.

D. Длина провода до 80 метров.

Отзывы и предложения присылайте на почту:

info@iptronic.ru

По техническим вопросам по телефону:

+7(495)-278-02-08 (доб 1)